

---

## Bedienungsanleitung zu Stufenfix Art.-Nr. 10945

---



### EMPFOHLENES ZUBEHÖR:

Nr. 10946 Anbauset - Für rundgewendelte Treppen

### ALLGEMEINES

Dieses Gerät ist eine verstell- und verschiebbare Schablone zum genauen Ausmessen des Maßes der Trittflächen von Wendeltreppen.

Der Stufenfix besteht aus:

- Grundform (1) mit Fugenanzeiger (4)
- Seitenanschlag links (2) und rechts (3)
- Stopper (5)
- Schere (6)
- Inneneckteil (7)

### Zu beachten:

Der Fugenanzeiger wird

- \* bei gemörtelten Treppen unten angebracht;
- \* bei geklebten Treppen oben angebracht.

### Vorteile:

- Bei sachgemäßer Anwendung sparen Sie mindestens 50 % Arbeitszeit.
- Ein Meterstab wird zum Ausmessen nicht mehr benötigt.

---

**Technische Beratung für Rückfragen Tel.: 08667-878 110**

Copyright: Diese Bedienungsanleitung ist Eigentum der Firma Karl Dahm.

Das Nachdrucken oder Kopieren, auch auszugsweise, ist ohne Zustimmung der Firma Karl Dahm nicht gestattet.

#### Haupteinsatzbereiche:

Geeignet auch für komplizierte Ecken und andere, kleine winklige Flächen

#### Pflege und Wartung:

Es ist dringend notwendig, das Gerät nach Gebrauch gründlich zu säubern.

### ANWENDUNG

1. Legen Sie die Schablone in der Grundform mit den Seitenanschlüssen lose verschraubt auf die Trittpläche.
2. Verschieben Sie die Schablone so, daß sie an sämtlich benötigten Seiten locker anliegt.
3. Der Fugenanzeiger (4) wird an die Fuge der stehenden Fliese (Steher) geschoben.
4. Die Stopper (5) werden am Steher angelegt. Bei nichtbündigen Treppen wird die Stärke des Vorsprungs durch einen geeigneten Abstandhalter beigelegt.
5. Nun werden alle Teile fest verschraubt.
6. Die Schablone wird abgenommen, auf die vorher ausgelegten Fliesen aufgelegt, und das Maß wird übertragen. An den abgerundeten Ecken wird der Meßstrich bis zu Ecke verlängert.
7. Bei Trittplächen mit Außeneck wird die Schablone mit der beiliegenden Schere (6) zwischen der Grundform (1) und dem Seitenanschlag links (2) erweitert. Bei einem Inneneck wird mit dem Erweiterungsteil (7) ebenso verfahren.
8. Die Teile der Schere können auch zur Verlängerung bzw. Vergrößerung verwendet werden.

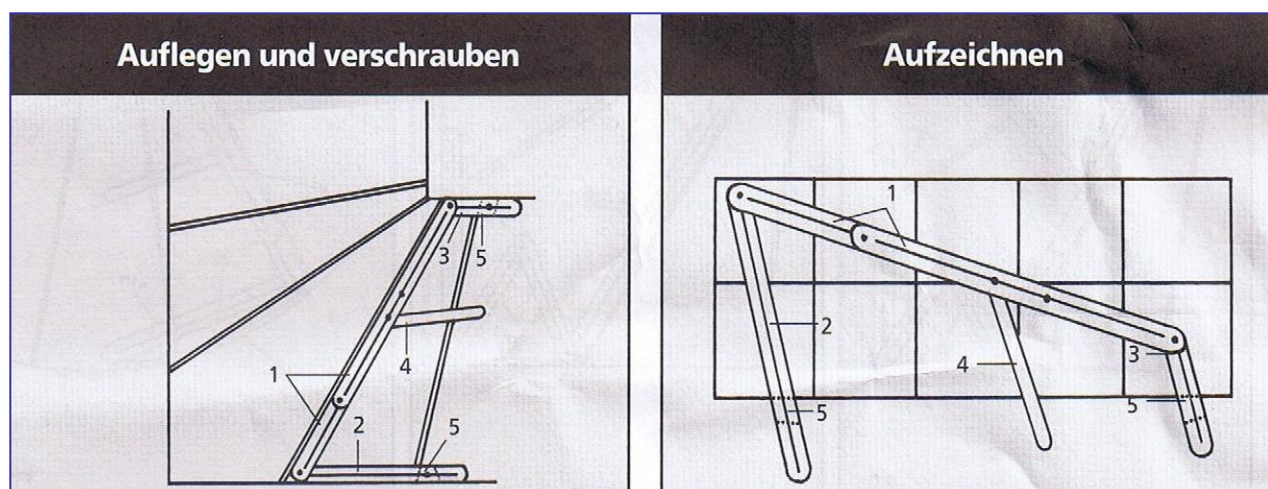

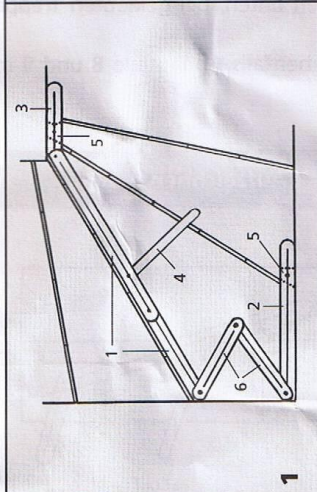
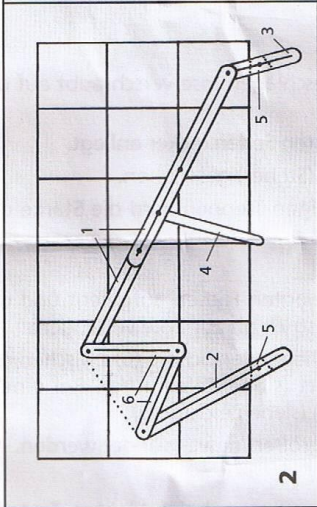
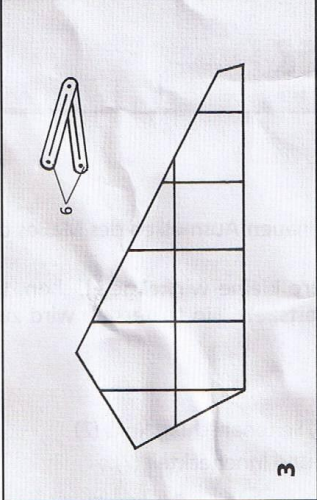
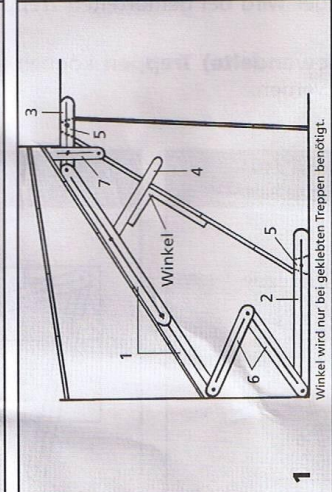
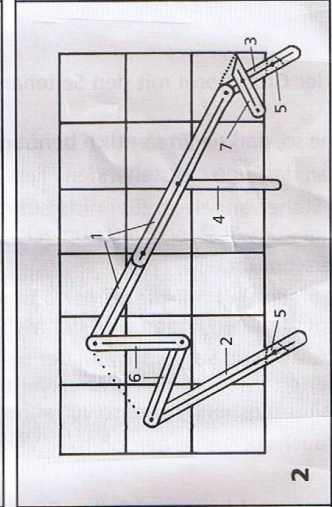
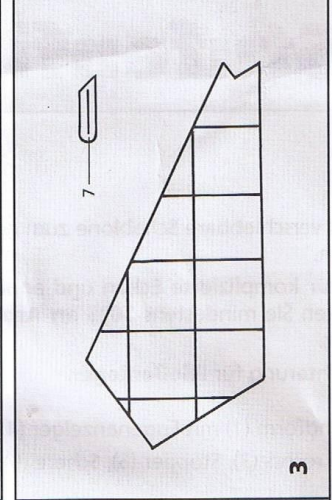
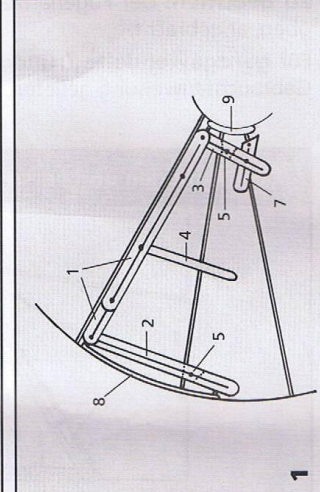
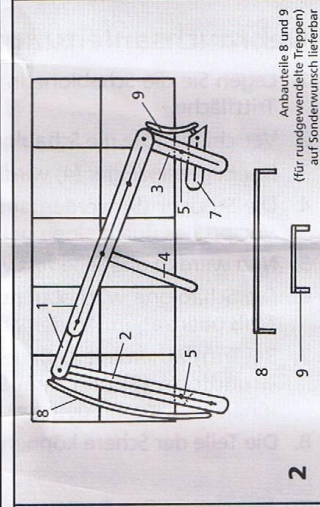
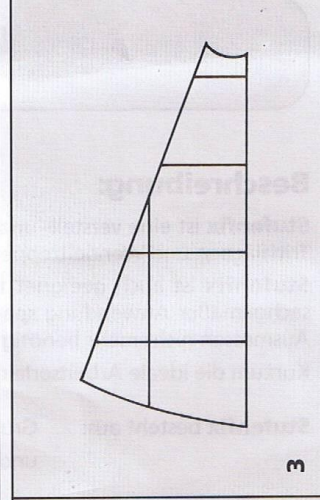

Auflegen und verschrauben	Aufzeichnen	Fertig geschnittene Platten
 <p>1</p>	 <p>2</p>	 <p>3</p>
 <p>1</p>	 <p>2</p>	 <p>3</p>
 <p>1</p>	 <p>2</p>	 <p>3</p>